

ГЕЙЗЕР

фильтры для воды

ФИЛЬТРЫ СЕРИИ ГЕЙЗЕР СМАРТ

ГЕЙЗЕР СМАРТ БИО

- 511 – для мягкой воды
- 521 – для жесткой воды

ГЕЙЗЕР СМАРТ МАКС

ГЕЙЗЕР СМАРТ МАКС БИО

ГЕЙЗЕР СМАРТ

- универсальный
- смарт
- для жесткой воды
- для комплексной очистки воды



● Кран № 3

● Кран № 6

● Без крана

Благодарим Вас за покупку фильтра для воды Гейзер!

Наши разработки и технологии позволяют обеспечить безупречное качество воды в Вашем доме.

Все функциональные возможности, а также способ установки фильтра Гейзер описаны в данной инструкции. Внимательно прочитайте ее и сохраните для обращения к ней в дальнейшем.

В комплект фильтра входит все необходимое для использования сразу после установки.

СОДЕРЖАНИЕ:

Назначение	4
Комплектации фильтра Гейзер Смарт.....	4
Применяемые фильтрующие материалы и картриджи	5
Эффективность очистки от основных примесей.....	6
Ресурс картриджей.....	6
Комплект поставки.....	7
Технические характеристики	7
Подключение	7
Рекомендации по подключению и использованию	7
Подготовка фильтра к подключению	7
Схема подключения	9
Подключение фильтра.....	10
Шаблон.....	12
Подключение к водопроводу	15
Подключение крана чистой воды.....	15
Начало работы	16
Отсоединение трубок	16
Замена картриджей.....	16
Обслуживание фильтра	17
Меры предосторожности, хранение и транспортировка.....	17
Гарантийные обязательства.....	17
Сервисная служба.....	19

НАЗНАЧЕНИЕ

В фильтрах серии Гейзер Смарт реализованы основные методы очистки воды: механическая фильтрация, ионный обмен, сорбция, обезжелезивание и обеззараживание. Свойственный материалу Арагон эффект квазиумягчения позволяет получить не только идеально чистую и безопасную, но и вкусную и полезную воду.

Фильтры для воды Гейзер Смарт отличает логичность и продуманность каждого этапа очистки, в результате вся система в целом имеет гарантированно высокий ресурс и стабильно эффективную степень очистки на протяжении всего срока службы.

Конструкция фильтров Гейзер Смарт позволяет быстро менять картриджи.

Воду, очищенную фильтрами Гейзер Смарт Био и Смарт Макс Био, можно пить без кипячения.

Гейзер Смарт Макс и Смарт Макс Био предназначены для эффективного умягчения, длительного снижения накипи и комплексной очистки жесткой воды. Эффект снижения накипи (ANTI-SCALE) при фильтрации через картриджи Аквасофт Смарт, Арагон Смарт Макс и Арагон Смарт Макс Био позволяет увеличить ресурс фильтра в 6 раз, равномерно распределив эффективность очистки солей жесткости на весь период работы (патент № 2666428 от 07.09.2018 г.), при этом фильтр не нуждается в периодическом обслуживании (регенерации). Гейзер Смарт Макс Био отличается принципиально новая последовательность этапов работы, позволяющая очищать воду от избыточных солей жесткости, хлора, железа, тяжелых металлов, бактерий и других вредных примесей на протяжении всего срока службы. В очищенной воде полностью сохраняются такие полезные элементы как кальций и магний.

КОМПЛЕКТАЦИИ ФИЛЬТРА ГЕЙЗЕР СМАРТ

Модель	Первая ступень	Вторая ступень	Третья ступень	Применение
Смарт Био 511	Комби Смарт Combi Smart	Арагон Смарт Био Aragon Smart Bio	Баскон Смарт Baskon Smart	мягкая вода
Смарт Био 521	Экотар Смарт	Арагон Смарт Био	Карбон блок Ag Смарт	жесткая вода
	Ecotar Smart	Aragon Smart Bio	Carbon block Ag Smart	
Смарт Макс	АкваСофт Смарт	Арагон Смарт Макс	Посткарбон Ag Смарт	жесткая вода
	AquaSoft Smart	Aragon Smart Max	Postcarbon Ag Smart	
Смарт Макс Био	АкваСофт Смарт	Арагон Смарт Макс Био	Посткарбон Ag Смарт	жесткая вода
	AquaSoft Smart	Aragon Smart Max Bio	Postcarbon Ag Smart	
Смарт универсальный	Карбон Ag Смарт	Арагон Смарт	Посткарбон Ag Смарт	универсальный
	Carbon Ag Smart	Aragon Smart	Postcarbon Ag Smart	

Модель	Первая ступень	Вторая ступень	Третья ступень	Применение
Смарт для жесткой воды	Умягчитель Смарт	Арагон Смарт	Посткарбон Ag Смарт	жесткая вода
	Softener Smart	Aragon Smart	Postcarbon Ag Smart	
Смарт	Механика Смарт	Умягчитель Смарт	Посткарбон Ag Смарт	жесткая вода
	Sediment Smart	Softener Smart	Postcarbon Ag Smart	
Смарт для комплексной очистки воды	Механика Смарт	Комби Смарт	Посткарбон Ag Смарт	мягкая вода
	Sediment Smart	Combi Smart	Postcarbon Ag Smart	

ПРИМЕНЯЕМЫЕ ФИЛЬТРУЮЩИЕ МАТЕРИАЛЫ И КАРТРИДЖИ

Арагон Смарт – микропористый ионообменный полимер. Он позволяет комплексно удалять из воды широкий спектр вредных примесей: соли жесткости, железо, марганец, тяжелые металлы, хлор, механические частицы, бактерии и органические соединения. Серебро в безопасной форме блокирует размножение бактерий.

Арагон Смарт Био – модификация картриджа Арагон, помимо комплексной очистки воды от тяжелых металлов, хлора и других вредных примесей, улучшает вкус и цвет воды. Благодаря уменьшенной пористости и электрокинетическому заряду поверхности Арагон Смарт Био полностью удаляет бактерии и вирусы (патент № 2506232 от 10.02.2014 г.). Серебро в безопасной форме блокирует размножение бактерий.

Арагон Смарт Макс осуществляет комплексную очистку воды от большинства вредных примесей. Максимальный ресурс и эффективность по удалению солей жесткости достигаются благодаря эффекту ANTI-SCALE. Серебро в безопасной форме блокирует размножение бактерий. Арагон Смарт Макс используется только в фильтре Гейзер Смарт Макс.

Арагон Смарт Макс Био – уникальный картридж, разработанный для очистки жесткой воды. Благодаря наличию в составе специальной ионообменной смолы и сбалансированной структуре материала Арагон Макс Био обеспечивается бесперебойная и качественная работа картриджа на протяжении всего ресурса. Используется только в фильтре Гейзер Смарт Макс Био.

Баскон Смарт осуществляет финишную очистку и насыщает воду полезными микроэлементами (калий, магний, кальций). Снижает RedOx (окислительно-восстановительный) потенциал и количество свободных радикалов, разрушающих клетки, что положительно влияет на состояние организма.

АкваСофт Смарт содержит специальную смесь ионообменных смол пищевого класса АкваСофт с повышенной емкостью для удаления избыточных солей жесткости (накипи), железа и марганца. Используется только в фильтрах Гейзер Смарт Макс и Гейзер Смарт Макс Био.

Экотар Смарт – смесь ионообменных смол пищевого класса для высокоэффективного удаления солей жесткости (накипи), железа и марганца.

Умягчитель Смарт содержит ионообменную смолу пищевого класса. Удаляет соли жесткости (накипь), железо и марганец.

Комби Смарт обеспечивает эффективную предочистку. Создан на основе материала Арагон и высококачественного кокосового активированного угля. Серебро в безопасной форме блокирует размножение бактерий.

Посткарбон Ag Смарт содержит высококачественный кокосовый уголь и материал Каталон, что позволяет удалить из воды остаточный хлор и хлорорганические примеси, доочистить железо и тяжелые металлы, улучшить вкус и цвет воды. Серебро в безопасной форме блокирует размножение бактерий.

Карбон блок Ag Смарт выполняет финишную очистку воды высококачественным активированным углем. Серебро в безопасной форме блокирует размножение бактерий.

Карбон Ag Смарт содержит мультикомпонентную загрузку на основе угольных сорбентов и ионообменных материалов. Удаляет растворенное и коллоидное железо, тяжелые металлы, хлор и органические соединения. Содержит серебро в несмываемой форме.

Механика Смарт изготовлен из вспененного полипропилена, предназначен для механической очистки воды от ржавчины, грязи, песка и других нерастворимых примесей.

ЭФФЕКТИВНОСТЬ ОЧИСТКИ ОТ ОСНОВНЫХ ПРИМЕСЕЙ

Взвешенные примеси (ржавчина, песок, водоросли, другие частицы) размером более 0,4 мкм	100%*
Тяжелые и радиоактивные металлы (свинец, кадмий, медь, стронций, цезий)	до 99%
Активный хлор	до 100%
Соли жесткости	до 85% до 50%**
Микроорганизмы и кишечная палочка	99 – 100%*
Вирус гепатита А, ротавирусы и норовирусы	до 100%*

РЕСУРС КАРТРИДЖЕЙ

Картридж	Ресурс***
Комби Смарт / Арагон Смарт БИО / Арагон Смарт / Баскон Смарт Карбон блок Ag Смарт / Карбон Ag Смарт / Посткарбон Ag Смарт	до 12 мес.
АкваСофт Смарт / Арагон Смарт Макс Арагон Смарт Макс Био / Механика Смарт	6-12 мес.
Экотар Смарт / Умягчитель Смарт	до 350 л

* Для фильтров Гейзер Смарт БИО;

** Для фильтров Гейзер Смарт Макс;

*** В зависимости от объема потребляемой воды и исходной жесткости.

КОМПЛЕКТ ПОСТАВКИ*

1. Скоба
2. Картриджи – 3 шт.
3. Кран для чистой воды
(в зависимости от комплектации)
4. Трубка соединительная 1/4"
5. Тройник-адаптер
6. Инструкция
7. Упаковка

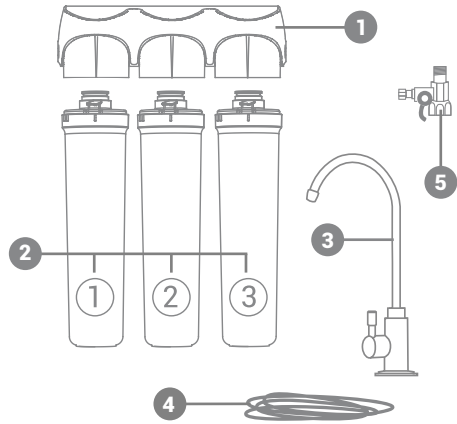

ТЕХНИЧЕСКИЕ ХАРАКТЕРИСТИКИ

Габаритные размеры корпуса фильтра (не более)	355x270x91 мм
Масса без упаковки (не более)	6,5 кг
Рекомендуемая скорость фильтрации	1,5 - 2 л/мин
Максимальное рабочее давление	7 атм
Температура очищаемой воды	+4...+40 °С

ПОДКЛЮЧЕНИЕ

РЕКОМЕНДАЦИИ ПО ПОДКЛЮЧЕНИЮ И ИСПОЛЬЗОВАНИЮ

- подключение производится квалифицированным специалистом или представителем предприятия-изготовителя
- при самостоятельном подключении в точности следуйте инструкции
- не рекомендуется без необходимости разбирать заводские соединения
- все фильтры прошли испытание на герметичность и гидроудар, поэтому внутри картриджей может оставаться вода

ПОДГОТОВКА ФИЛЬТРА К ПОДКЛЮЧЕНИЮ

Перед установкой необходимо выдержать фильтр при комнатной температуре не менее 3-х часов.

Достаньте фильтр из упаковки.

Снимите термоусадочную и/или упаковочную пленку с картриджей и скобы.

* Указанные на рисунке детали могут отличаться от фактических;
Производитель оставляет за собой право вносить улучшения в комплектацию изделия без отражения в данной инструкции.

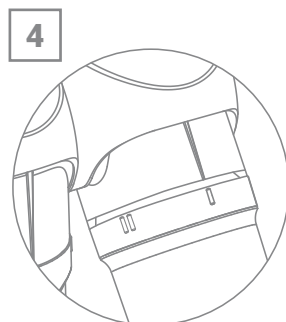
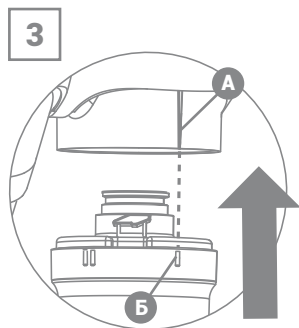
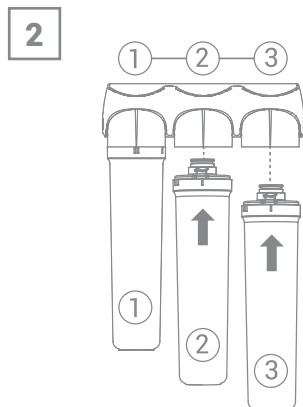

В этом положении вставьте картридж с небольшим усилием.

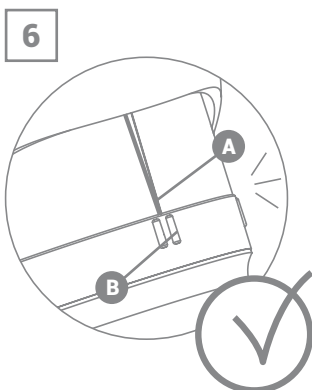
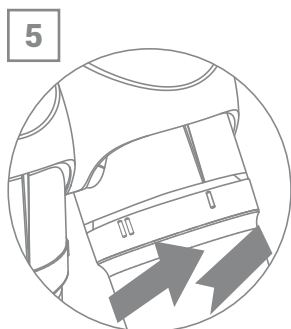

Поверните картридж по часовой стрелке, чтобы совпали центральный указатель (А) на скобе фильтра и метка «I» (В) на картридже до щелчка.

7

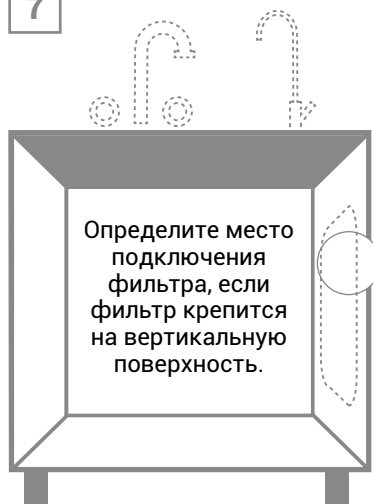

Для установки воспользуйтесь шаблоном (находится в инструкции).

СХЕМА ПОДКЛЮЧЕНИЯ

1. Скоба
2. Картриджи – 3 шт.
3. Тройник-адаптер
4. Трубка соединительная 1/4"
5. Излив крана
6. Кран
7. Чашка декоративная
8. Резиновая прокладка большая
9. Резиновая прокладка малая
10. Шайба пластмассовая
11. Гайка крепежная с гроверной шайбой
12. Пистон
13. Упорное пластиковое кольцо
14. Гайка

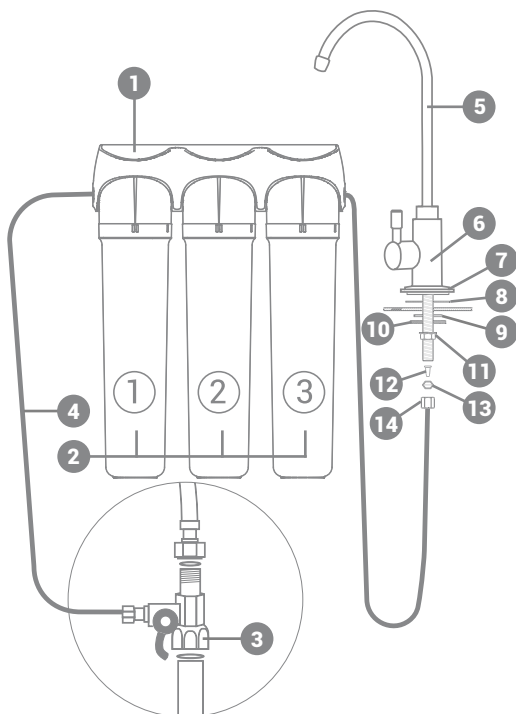

ПОДКЛЮЧЕНИЕ ФИЛЬТРА

Внимание! Вход (IN - на скобе) – первая ступень. Выход (OUT - на скобе) – третья ступень (таблица, стр. 4-5).

Перед началом работ перекройте подачу холодной воды (рис. 8) к месту подключения и сбросьте давление воды в системе, открыв вентиль смесителя.

Присоединение гибких трубок.

1. Разрежьте трубку из комплекта поставки (рис. 9) на две части. Срез должен быть только под прямым углом, ровным, без зазубрин и волн.
2. Вставьте одну трубку во вход (IN) и другую в выход (OUT) скобы через пластиковую цангу (Г) и стопорную клипсу (Д) до упора (рис. 10). Для герметизации соединения приложите дополнительное усилие. При этом трубка утопится еще примерно на 3 мм и будет плотно обжата резиновым кольцом уплотнительного соединения.
3. Потяните трубку для проверки соединения (рис. 11).

8

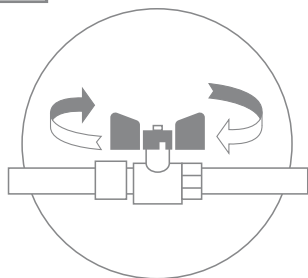

9

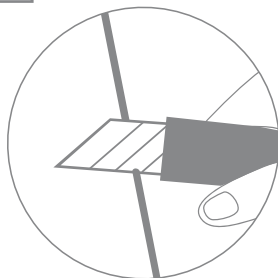

10

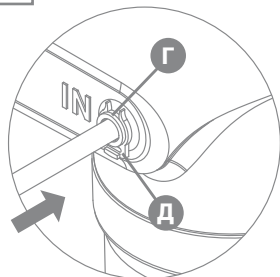

11

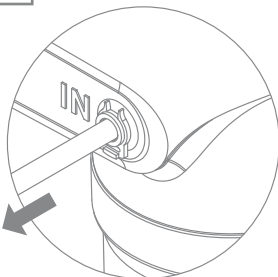

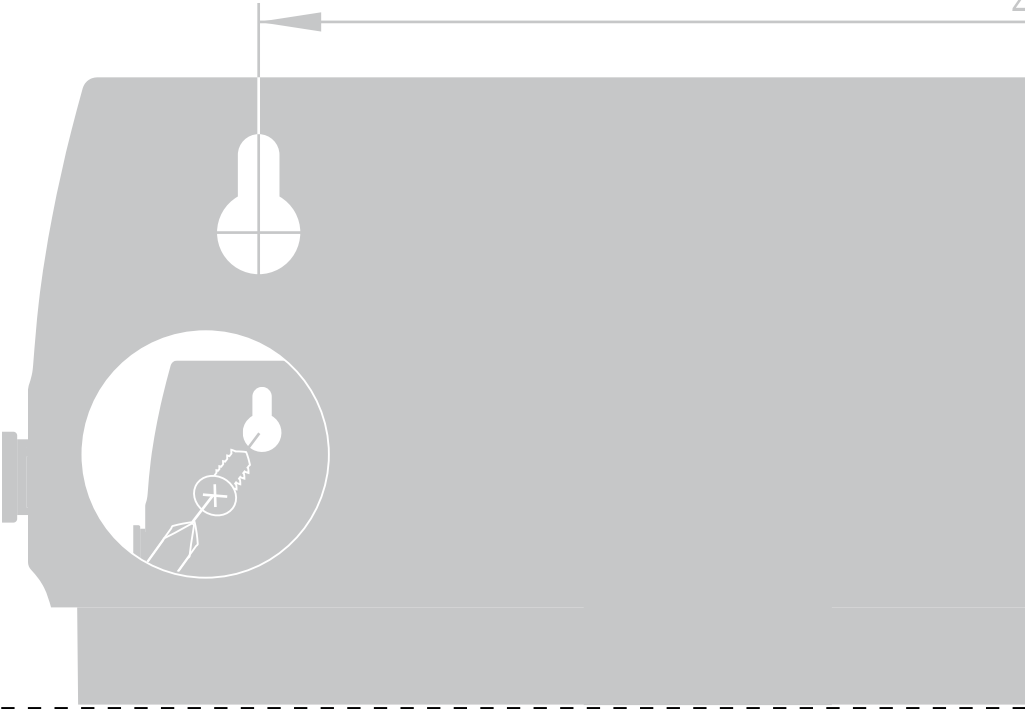

200mm

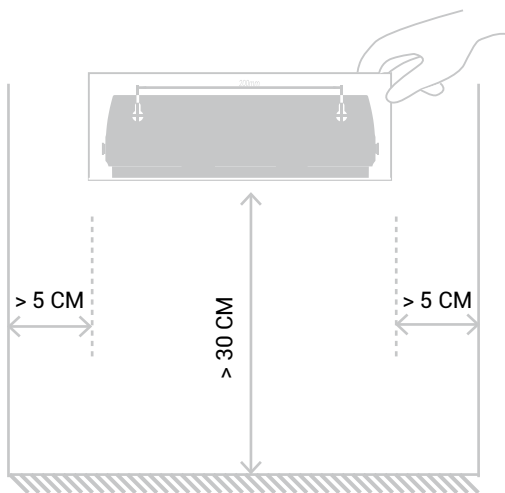
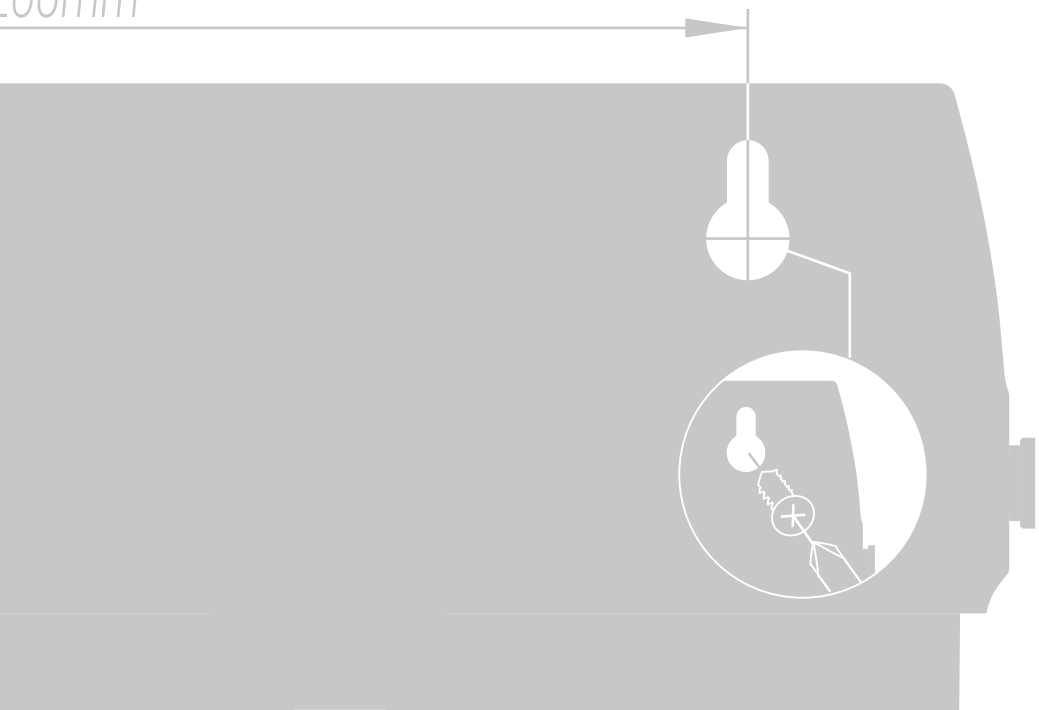

ПОДКЛЮЧЕНИЕ К ВОДОПРОВОДУ

Убедитесь, что подача воды к месту подключения перекрыта!

1. Установите тройник-адаптер (Е) на магистраль холодной воды, уплотнив соединения уплотнительными шайбами, поставляемыми в комплекте (рис. 12).
2. В гайку (Ж) проденьте пластиковую трубку (рис. 13), идущую на вход (IN) скобы. Конец трубки наденьте на штуцер тройника-адаптера до упора и плотно закрутите гайку (рис. 14).

12

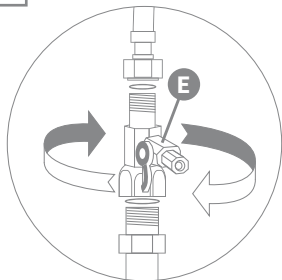

13

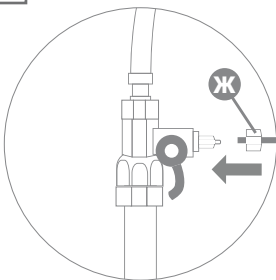

14

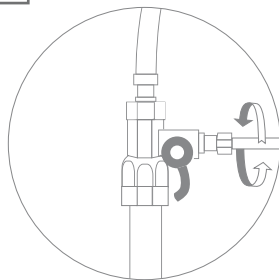

ПОДКЛЮЧЕНИЕ КРАНА ЧИСТОЙ ВОДЫ

1. Просверлите в мойке отверстие диаметром Ø12 мм.
2. Произведите сборку крана в следующей последовательности (см. раздел «Схема подключения», стр. 9):

- излив крана
- кран
- чашка декоративная
- резиновая прокладка большая
- резиновая прокладка малая
- шайба пластмассовая
- гайка крепежная с гроверной шайбой
- пистон
- упорное пластиковое кольцо
- гайка

3. Закрепите кран на мойке.
4. Подключите фильтр к крану чистой воды (рис. 15):

- в гайку (И) проденьте пластиковую трубку, идущую с выхода (OUT) скобы. Наденьте на конец трубки упорное пластиковое кольцо (К), таким образом, чтобы трубка не выступала за пластиковое кольцо
- пистон (Л) вставьте внутрь трубки до упора
- закрутите гайку на резьбовой шток крана

кран № 6

кран № 3

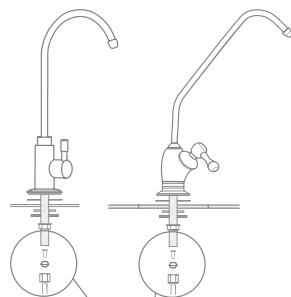

15

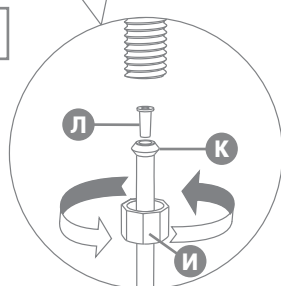

НАЧАЛО РАБОТЫ

1. После подключения фильтра к водопроводу и крану чистой воды, закройте вентиль смесителя, кран чистой воды и кран на тройнике-адаптере.
2. Откройте подачу воды к месту подключения фильтра и проверьте герметичность соединений тройника-адаптера.
3. Откройте кран тройника-адаптера, откройте кран чистой воды. Подождите, пока система полностью заполнится водой (вода из крана начнет идти сплошным потоком) и закройте кран чистой воды.
4. Проверьте герметичность всех соединений. В случае обнаружения течи пересоберите соединение.
5. Промойте картриджи, пропустив воду через фильтр не менее 5 минут при расходе воды не менее 3 л/мин.
6. Рекомендуем убедиться, что скорость потока воды из крана не превышает рекомендуемую (стр. 7). При превышении скорости уменьшите ее путем частичного перекрытия крана на тройнике-адаптере.
7. Фильтр готов к работе.

Промывку картриджей следует производить не менее 5 мин после их замены и не менее 2 мин после длительного (более 2 суток) перерыва в эксплуатации фильтра при расходе воды не менее 3 л/мин. При необходимости следует увеличить длительность промывки фильтров перед эксплуатацией, а также расход воды.

После установки нового фильтра или смены картриджей в системе остается воздух. Это приводит к избыточной аэрации воды (визуально вода может иметь молочно-белый цвет). По мере работы фильтра воздух из системы уйдет, и очищенная вода станет прозрачной.

ОТСОЕДИНЕНИЕ ТРУБОК

1. Удалите стопорную клипсу (Д) (рис. 16).
2. Нажмите на пластиковую цангу (Г) у основания (рис. 17).
3. Вытягивайте пластиковую трубку, удерживая пластиковую цангу (Г) прижатой (рис. 17).

16

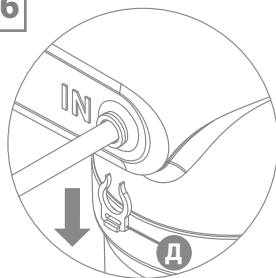

17

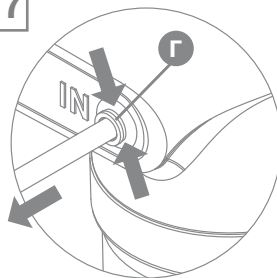

ЗАМЕНА КАРТРИДЖЕЙ

По истечении ресурса или срока службы картриджей они подлежат замене.

Для замены картриджей:

1. Перекройте воду на входе, закрыв кран тройника-адаптера. Откройте кран чистой воды для сброса давления в системе.

Внимание! При замене картриджей возможно вытекание некоторого количества воды. Рекомендуем подложить под фильтр тряпку.

2. Отверните поочередно каждый картридж и выньте из скобы.
3. Установите новые картриджи согласно разделу «Подготовка фильтра к подключению» (стр. 7), соблюдая очередность ступеней очистки по модификации фильтра согласно разделу «Комплектация фильтров Гейзер Смарт» (стр. 4 - 5).
4. Откройте подачу воды, после заполнения фильтра водой закройте кран чистой воды, проверьте фильтр на герметичность.

ОБСЛУЖИВАНИЕ ФИЛЬТРА

Показания к обслуживанию	Вид обслуживания
Появление признаков накипи	Замена Экотар Смарт, Умягчитель Смарт, комплекта картриджей Смарт Макс и Смарт Макс Био
Заметное снижение скорости фильтрации	Замена Комби Смарт, Арагон Смарт БИО, Арагон Смарт
Появление постороннего привкуса и цвета воды	Замена Посткарбон Аг Смарт, Карбон Аг Смарт, Карбон блок Аг Смарт

МЕРЫ ПРЕДОСТОРОЖНОСТИ, ХРАНЕНИЕ И ТРАНСПОРТИРОВКА

Предохраняйте фильтр и картриджи от ударов, падения, воздействия отрицательных температур и прямого солнечного света. Транспортировка фильтров допускается в любых закрытых транспортных средствах (кроме неотапливаемых отсеков самолетов) в соответствии с правилами перевозки грузов, действующими на данном виде транспорта.

Хранение фильтров производится в упакованном виде при температуре от + 4 до +25°С на расстоянии не менее 1 м от отопительных приборов. Не допускается воздействие аэрозолей, агрессивных и пахучих веществ.

ГАРАНТИЙНЫЕ ОБЯЗАТЕЛЬСТВА

Гарантийный срок – 2 года со дня продажи. При отсутствии даты продажи и штампа торгующей организации срок гарантии исчисляется с даты выпуска фильтра. Гарантия не распространяется на сменные элементы. Для них указан ресурс.

Изготовитель снимает с себя ответственность за работу фильтра и возможные последствия в случаях, если:

■ дефекты возникли по вине потребителя или третьих лиц в результате нарушений правил перевозки, хранения или эксплуатации, указанных в данной инструкции по эксплуатации;

■ имеются недостатки работ по монтажу или ремонту, установке или замене картриджей, выполненных в момент подключения, равно как и после монтажа (в процессе эксплуатации), повлекшие причинение вреда здоровью и/или имуществу потребителя, либо третьих лиц по причине нарушения нормативов, требований и инструкций по установке и эксплуатации товара;

- при подключении или эксплуатации нарушена комплектность изделия или комплектующих;
- технические параметры товара не находятся в пределах, установленных изготовителем в данной инструкции по эксплуатации;
- фильтр или комплектующие имеют механические повреждения;
- преждевременный выход из строя частей изделия произошел по причине несвоевременной замены комплектующих или эксплуатации изделия в условиях, не соответствующих требованиям к исходной воде, установленных данной инструкцией;
- потребителем были самостоятельно внесены изменения в конструкцию в ходе ремонта или модернизации;
- картриджи выработали свой ресурс;
- фильтр использовался не по назначению (для очистки агрессивных жидкостей);
- имели место обстоятельства непреодолимой силы и другие случаи, предусмотренные законодательством.

Срок службы системы – 5 лет.

Утилизация – в соответствии с санитарными, экологическими и иными требованиями, установленными национальными стандартами в области охраны окружающей среды. Не утилизировать с бытовыми отходами.

Срок хранения – 3 года.

ПО ВОПРОСАМ ГАРАНТИЙНОГО ОБСЛУЖИВАНИЯ ОБРАЩАТЬСЯ:

ГАРАНТИЙНЫЙ ТАЛОН

Дата выпуска

Заполняет торгующая организация

Дата продажи _____

Штамп магазина _____

ТАЛОН

на бесплатную установку
бытового стационарного фильтра

СТАНДАРТНОЕ ПОДКЛЮЧЕНИЕ

Производится бесплатно только на трубы диаметром 1/2 дюйма и при наличии крана для отключения воды непосредственно в квартире. Состоит из следующих видов работ с использованием поставляемого с фильтром комплекта для подключения:

- установка тройника-адаптера в подводящую водопроводную трубу;
- установка крана для чистой воды на мойку;
- монтаж фильтра и подводящей арматуры;
- проверка системы на герметичность и функциональность.

Данный талон дает право на бесплатное подключение бытового стационарного фильтра компании ГЕЙЗЕР в Санкт-Петербурге (в пределах КАД, кроме населенных пунктов: Кронштадт, Стрельна, Петергоф, Ломоносов, Лисий Нос и их окрестностей), Москве (в пределах МКАД), Ростове-на-Дону, Краснодаре, Красноярске, Новосибирске, Уфе, Саратове, Екатеринбурге.

ОТДЕЛЬНО ОПЛАЧИВАЕТСЯ

- выезд представителя предприятия-изготовителя в нерабочее время;
- выезд представителя предприятия-изготовителя за пределы зоны, указанной в пункте «Стандартное подключение»;
- подключение к существующим точкам водоснабжения, где не обеспечено гибкое соединение и требуется изменение конструкции трубопровода с применением специального инструмента и дополнительных материалов и комплектующих;
- установка крана для чистой воды на поверхности, изготовленной из материала, требующего применения специального оборудования (чугун, керамогранит и другие искусственные материалы). В некоторых случаях установка крана невозможна: мойка из закаленного стекла и др. материалов, сверление отверстий в которых несет риск разрушения изделия.

Сервисная служба предприятия-изготовителя не несет ответственности за состояние подводящих водопроводных труб и сантехнической арматуры покупателя. Неудовлетворительное состояние подводящих водопроводных труб, сантехнической арматуры и несоблюдение покупателем необходимых для подключения фильтра условий, изложенных в инструкции по эксплуатации, является основанием для отказа представителя предприятия-изготовителя осуществить подключение.

Внимание! В случае самостоятельного подключения фильтра предприятие-изготовитель не несет ответственности и не принимает претензий, вызванных неправильным подключением.

Сервисная служба оказывает дополнительные услуги:

- Анализ воды
- Подбор и монтаж фильтров для квартир, частных домов, офисов
- Замена картриджей в стационарных и магистральных фильтрах
- Продажа расходных материалов и комплектующих для фильтров

При оказании комплексных услуг на материалы предоставляется скидка.

ГАРАНТИЙНЫЙ ТАЛОН НА ПОДКЛЮЧЕНИЕ

остается
у покупателя



Модель фильтра _____ Дата установки «__» _____ 20__ г.

Адрес установки _____

ФИО представителя _____ Подпись _____

Стандартное подключение ДА НЕТ

_____ (причина отказа)

Выполнены дополнительные работы: _____

АКТ ВЫПОЛНЕННЫХ РАБОТ

забирается представителем
сервисной службы



Модель фильтра _____ Дата установки «__» _____ 20__ г.

Адрес установки _____

ФИО представителя _____ Подпись _____

Стандартное подключение ДА НЕТ

_____ (причина отказа)

Выполнены дополнительные работы: _____

ФИО покупателя _____

Контактный телефон _____ / e-mail _____

Согласен получать информацию о специальных предложениях компании

Настоящим выражаю своё согласие на обработку и хранение персональных данных

(Под персональными данными понимаются под хранение и обработку принимаются:
ФИО Потребителя, контактный номер телефона, электронная почта)

_____ (подпись покупателя)

Претензий к установке не имею _____

_____ (подпись покупателя)
_____ (штамп магазина)

АДРЕСА СЕРВИСНОЙ СЛУЖБЫ

- **САНКТ-ПЕТЕРБУРГ**
ш. Революции, 69, корп. 6, лит. А
Телефон/факс: +7 (812) 605-00-55
- **МОСКВА**
ул. Южнопортовая, 7, стр 12
Телефон: +7 (495) 380-07-45
- **РОСТОВ-НА-ДОНУ**
ул. Вавилова, 67А
Телефон: +7 (863) 206-17-91
+7 (863) 206-17-94
- **КРАСНОДАР**
ул. Красных Партизан, 459
Телефон: +7 (861) 221-05-82
+7 (861) 221-13-64
- **КРАСНОЯРСК**
ул. Глинки, 37 «Д», офис 2-1
Телефон: +7 (391) 264-95-43
- **НОВОСИБИРСК**
Северный проезд, 33
Телефон: +7 (383) 335-78-50
- **УФА**
ул. 50-летия Октября, 28
Телефон: + 7 (347) 229-48-91
- **САРАТОВ**
ул. Большая Казачья, 39
Телефон: +7 (8452) 49-27-70
- **ЕКАТЕРИНБУРГ**
ул. Амундсена, д. 52
Телефон: +7 (343) 318-26-39
- **ЛАТВИЯ,**
Рига
ул. Саламандрас, 1 LV-1024
Телефон: +3 (71) 675-653-00
- **СЕРБИЯ,**
Белград
Бульвар Южный, 136
Телефон: +3 (8111) 744-20-77
- **РУМЫНИЯ,**
Бухарест
Сектор 2, шоссе Морарилор, 1,
здание 7, оф.140
Телефон: + 40 (317)-10 -179
- **КАЗАХСТАН,**
Алматы
пр. Райымбека, 221 Б/2
Телефон: +7 (727) 313-29-68



Декларация о соответствии: ЕАЭС N RU Д-РУ.АУ04.В.68106 от 25.04.2018
ТУ 3697-023-48981941-2014

ИЗГОТОВИТЕЛЬ: ООО «АКВАТОРИЯ»

Юридический адрес:

Россия

195279, Россия, г. Санкт-Петербург, ш. Революции, д. 69, корп. 6, лит. А

Телефон/Факс: +7 (812) 605-00-55 (многоканальный)

Почтовый адрес:

195279, г. Санкт-Петербург, а/я 379

e-mail: office@geizer.com

Интернет-магазин: shop.geizer.com

**Полный перечень и координаты представительств вы можете уточнить
на сайте www.geizer.com или по телефону в Санкт-Петербурге +7(812) 605-00-55**

ЗАКЛЮЧЕНИЕ INSTITUT PASTER DE LILLE, ФРАНЦИЯ

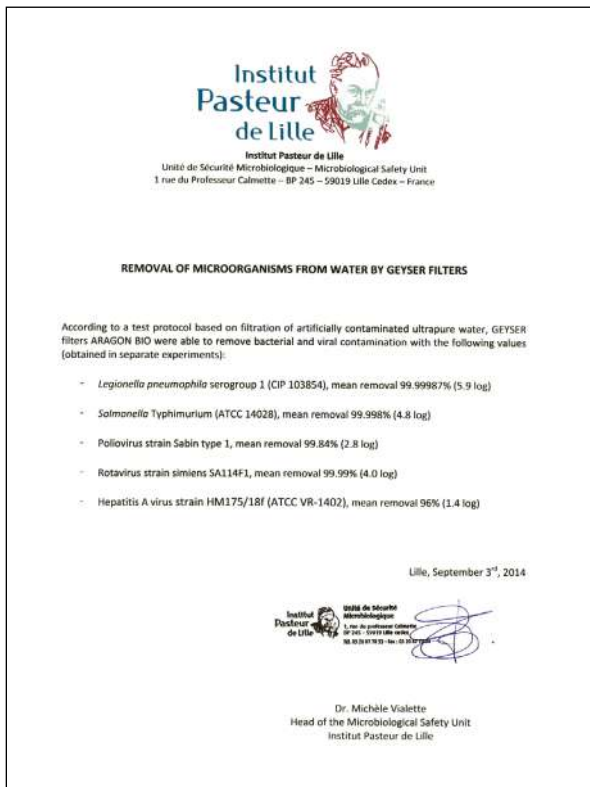

УДАЛЕНИЕ МИКРООРГАНИЗМОВ ИЗ ВОДЫ ФИЛЬТРАМИ ГЕЙЗЕР

В соответствии с протоколом испытаний, основанном на фильтрации искусственно загрязненной ультрачистой воды, картриджи ГЕЙЗЕР АРАГОН БИО способны удалять бактериальное и вирусное загрязнение со следующими показателями:

- Легионелла пневмобилия, серогруппа 1(CIP 103854): среднее значение удаления 99.99987% (5.9 log)
- Сальмонелла Typhimurium/палочка мышинного тифа (ATCC 14028): среднее значение удаления 99.998% (4.8 log)
- Полиовирус, штамм Сэбина 1-го типа: среднее значение удаления 99.84% (2.8 log)
- Ротавирус, штамм simiens SA114F1: среднее значение удаления 99.99% (4.0 log)
- Вирус гепатита А, штамм HM175/18f (ATCC VR-1402): среднее значение удаления 96% (1.4 log)

Лилль, 03 сентября 2014 г.

35 лет

на рынке
СИСТЕМ ВОДООЧИСТКИ

■ **ПОДБОР И МОНТАЖ**

- для ПРОМЫШЛЕННЫХ ПРЕДПРИЯТИЙ
- для ОЧИСТКИ ВОДЫ в КОТТЕДЖАХ
- ФИЛЬТРОВ для КВАРТИР и ОФИСОВ

■ **ПРОВЕДЕНИЕ АНАЛИЗОВ**

В ФИРМЕННЫХ СЕРТИФИЦИРОВАННЫХ
ЛАБОРАТОРИЯХ КОМПАНИИ ГЕЙЗЕР
(МОСКВА, САНКТ - ПЕТЕРБУРГ)

■ **ГАРАНТИЙНОЕ
И ПОСТГАРАНТИЙНОЕ
ОБСЛУЖИВАНИЕ**

■ **ПРОДАЖА И ДОСТАВКА
РАСХОДНЫХ МАТЕРИАЛОВ**

